



**Control
biológico
del Topillo**

**Carlos Molina Pitarch
Asesor Técnico AGRACON
Tel: 616 82 26 35
agracon@nolaboreo.es**



+ 450 AGRICULTORES
ASOCIADOS

**25 AÑOS APRENDIENDO JUNTOS,
25 AÑOS CONSERVANDO EL SUELO**

¿Es un problema real la
plaga del topillo en
Aragón?

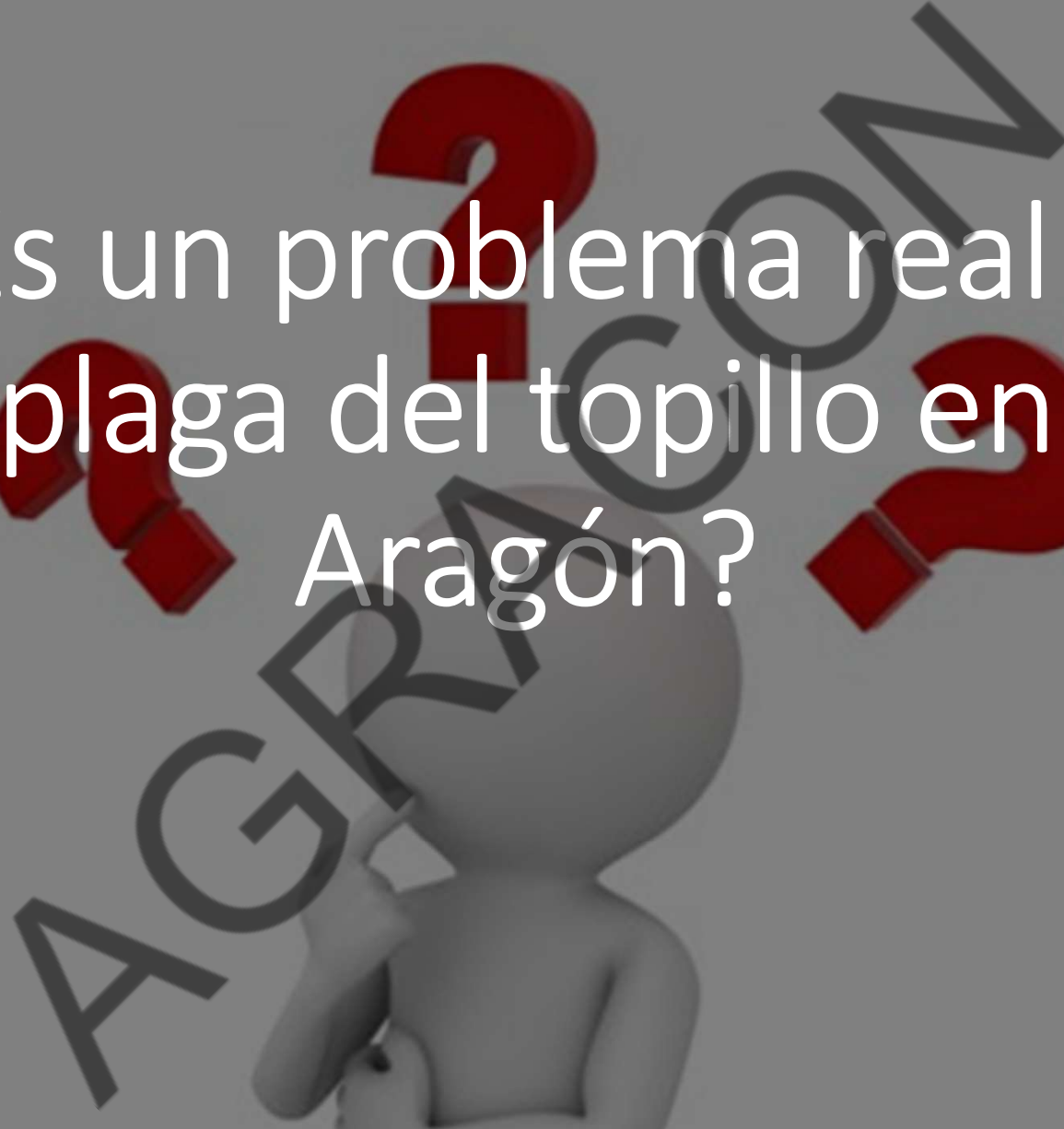



MONREAL DEL CAMPO

Febrero 2025

AGRACON



PALENCIA

Enero 2024



“Tenemos que poner la
VENDA antes de tener la
HERIDA”

SITUACIÓN HISTÓRICA DE LA PLAGA

CASTILLA Y LEÓN

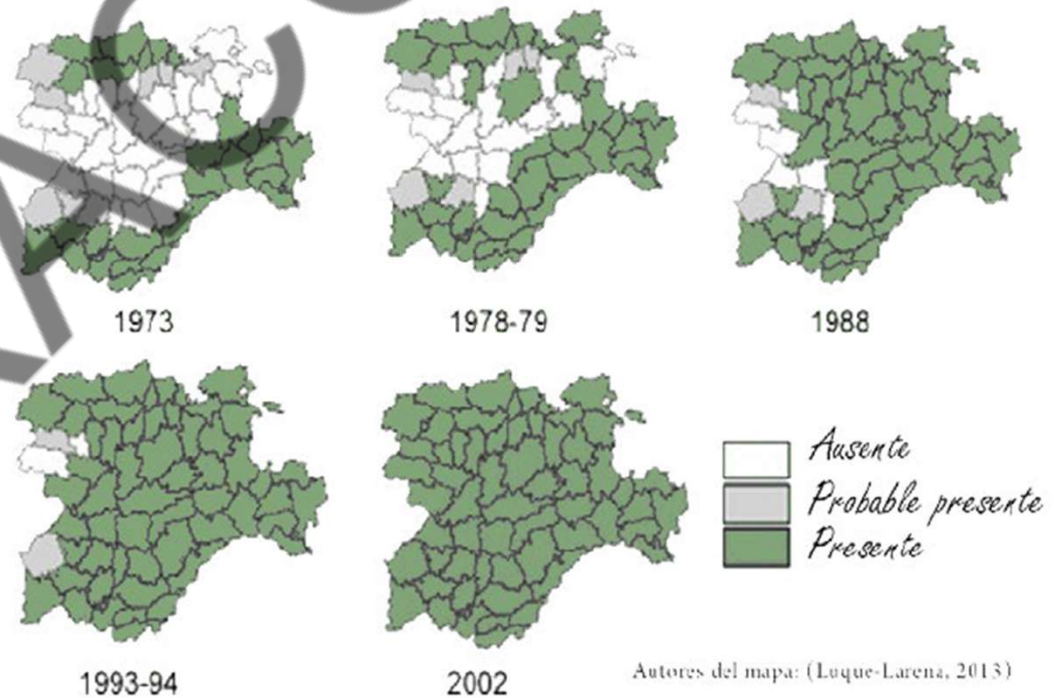

2007: 4 Millones has afectadas

SITUACIÓN HISTÓRICA DE LA PLAGA



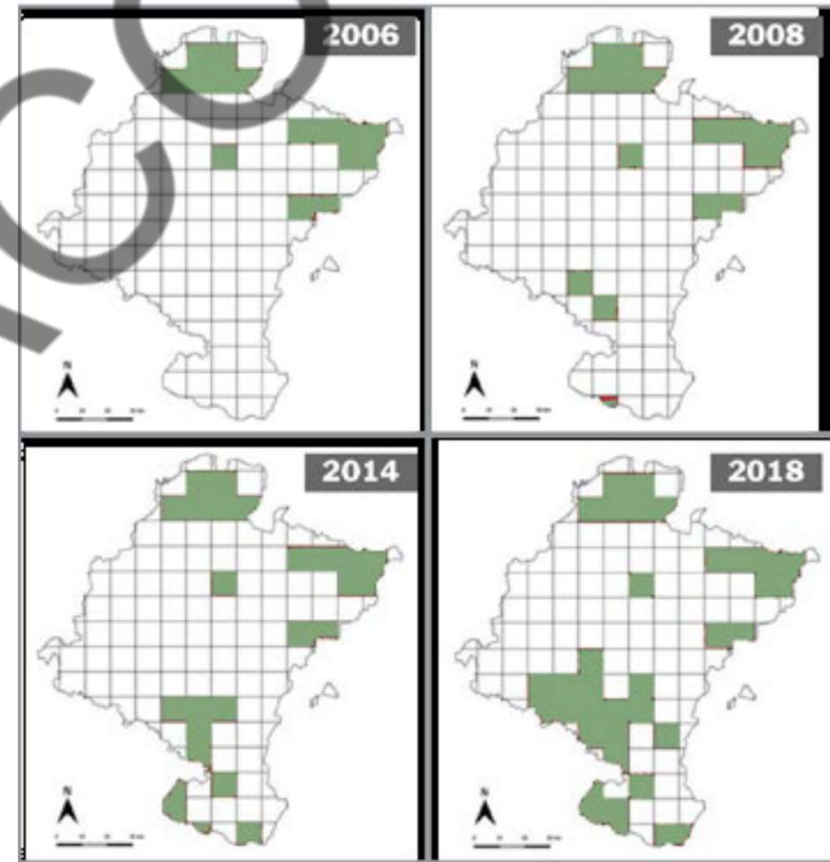



EXPANSIÓN EN NAVARRA



FACTORES CONDICIONANTES

- **DISPONIBILIDAD DE COMIDA (TODO AÑO)**
- **AUMENTO DE LA SUPERFICIE EN REGADÍO**
- **PRIMAVERA LLUVIOSA, INVIERNO SUAVES**
- **¿NO LABOREO?**
- **MALAS COSECHAS – NO COSECHADO DE PARCELAS**
- **BAJA DENSIDAD DE DEPREDADORES**

¿DÓNDE PODEMOS INTERVENIR?

- **DISPONIBILIDAD DE COMIDA (TODO AÑO)** 
- **AUMENTO DE LA SUPERFICIE EN REGADÍO** 
- **PRIMAVERA LLUVIOSA, INVIERNO SUAVES** 
- **¿NO LABOREO?** 
- **MALAS COSECHAS – NO COSECHADO DE PARCELAS** 
- **BAJA DENSIDAD DE DEPREDADORES** 

CICLO DE REPRODUCCIÓN



- Celo (● Gestación ● Lactancia) reproducción

ALTA TASA DE MULTIPLICACIÓN





Hasta 11 crías por camada

22 DÍAS
GESTACIÓN

Las hembras a los
30 días están en
madurez
reproductiva...

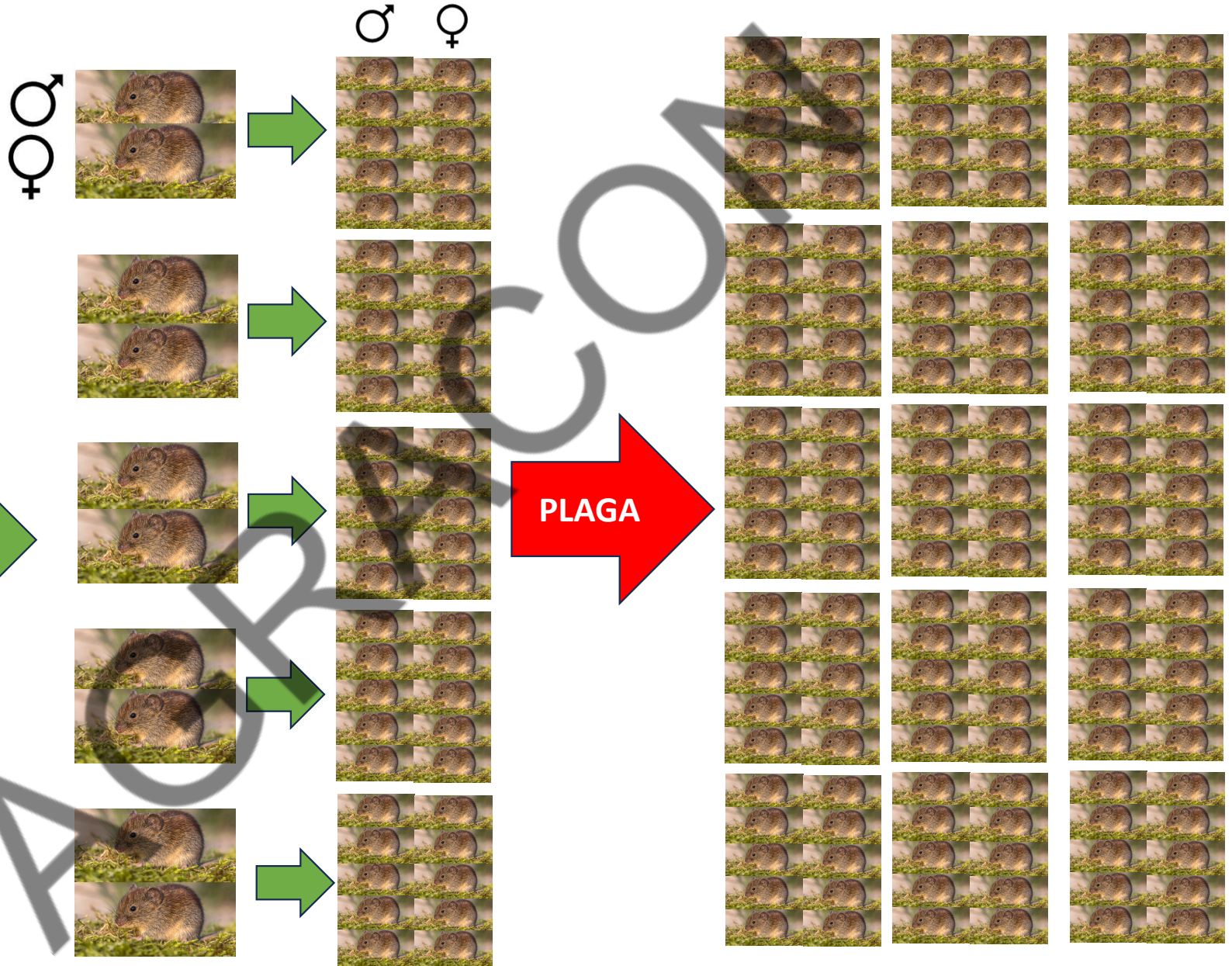

RODENTICIDA AUTORIZADO Ext. (ES-00794)



Sistema **Appli-Gun**[®] ▶▶▶▶▶



Materia activa: 8 g/kg - fosforo de zinc
Cada pulsación del gatillo libera la dosis necesaria directamente en las madrigueras de los topillos.

750 g = 45.000 LENTEJAS

CON 750 gr SE PUEDEN TRATAR 9.000 MADRIGUERAS

DOSIS MÁXIMA: HASTA 2,5 Kg/ha
(aprox. 60 euros/ha solo producto)

DEPREDADORES NATURALES



DEPREDADORES NATURALES

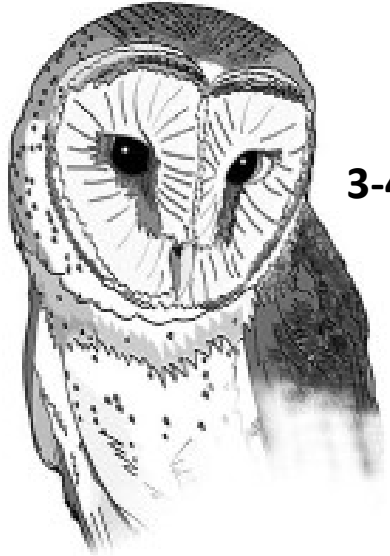

3-4 TOPILLOS
X DÍA

Leokaza comar (Tyto alba)



3 TOPILLOS
X DÍA

Cerniobolo vulgar (Falco tinnunculus)



Mochuelo (Athene noctua)



Fuente: GREFA

6 MESES EDAD



EXPERIENCIAS DE CONTROL: NAVARRA

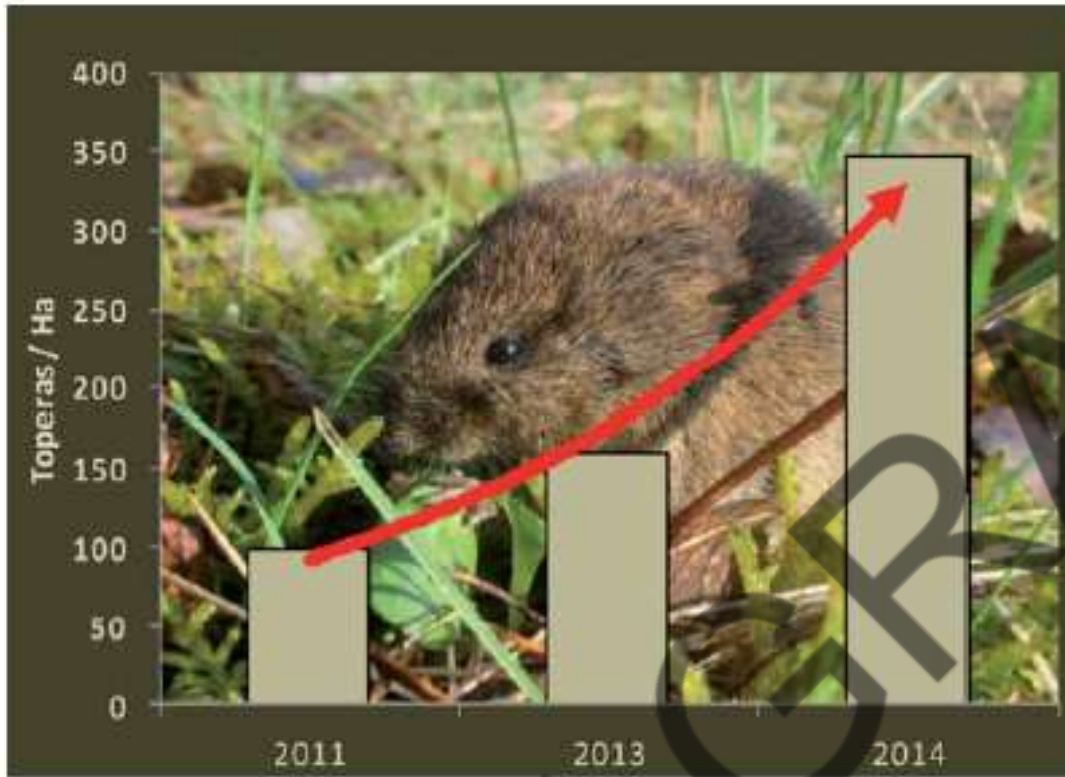

SIN CAJAS PARA DEPREDADORES



CON CAJAS PARA DEPREDADORES

FUENTE:INTIA

EXPERIENCIAS DE CONTROL: SOCIOS

CAMPAÑA “PON UNA CAJA EN TU CAMPO”



**JACOBO ARRIBAS Y DIEGO GALA
(ESCALONA DEL PRADO -SEGOVIA)**

DESDE EL AÑO 2009

EXPERIENCIAS DE CONTROL: SOCIOS

CAMPAÑA “PON UNA CAJA EN TU CAMPO”



GENIS FREIXES (OS DE BALAGUER - LLEIDA)

EXPERIENCIAS DE CONTROL: SOCIOS

CAMPAÑA “PON UNA CAJA EN TU CAMPO”



PUEYO DE FAÑANAS



SANTA ENGRACIA DE JACA

CONTROL BIOLÓGICO DEL TOPILLO



Fuente: GREFA

COLOCACIÓN DE CAJAS NIDO EN PARCELAS AGRÍCOLAS



Control biológico topillo - Experiencias socios (Segovia)

AG... 1,26... Estadísticas Editar video 11 Compartir ...



“Tenemos que poner la venda antes de la herida”

Colocación de cajas nidos de aves rapaces para el control biológico del topillo



Ing. Agrónomo Pablo da Silveira
Asesor Técnico AGRACON

¿LAS CAJAS NIDO SON
LA SOLUCIÓN AL
TOPILLO?

AGROCON



AGRACON

25 AÑOS CONSERVANDO EL SUELO

ASOCIACIÓN ARAGONESA
DE AGRICULTURA DE
CONSERVACIÓN

PREGUNTAS

DEPREDADORES NATURALES (CICLOS)

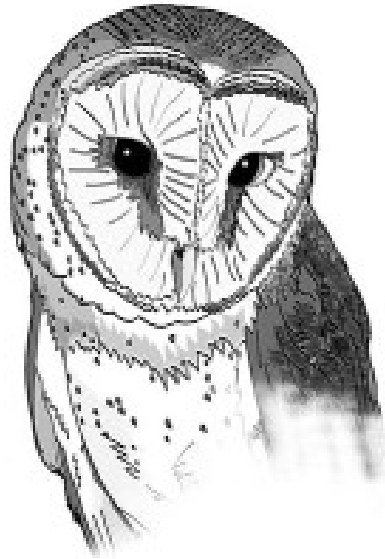

Lechaza común (Tyto alba)



Mochuelo (Athene noctua)



Cernícalo vulgar (Falco tinnunculus)

PUEDEN CRIAR TODO EL AÑO SI HAY COMIDA (TOPILLOS)

ÉPOCA DE PUESTAS EN PRIMAVERA (MARZO/ABRIL-MAYO)

COLOCACIÓN DE CAJAS NIDO (otoño-invierno)

PLANOS EN LA FTN^º2

CERNÍCALO

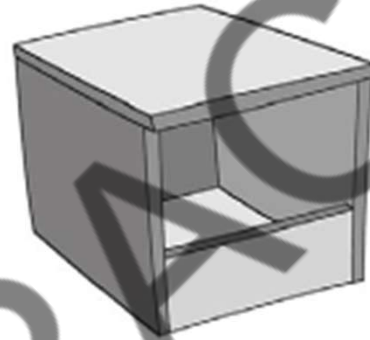

MOCHUELO

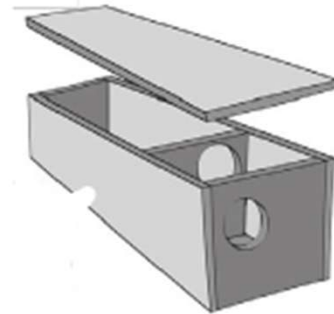

LECHUZA
COMÚN

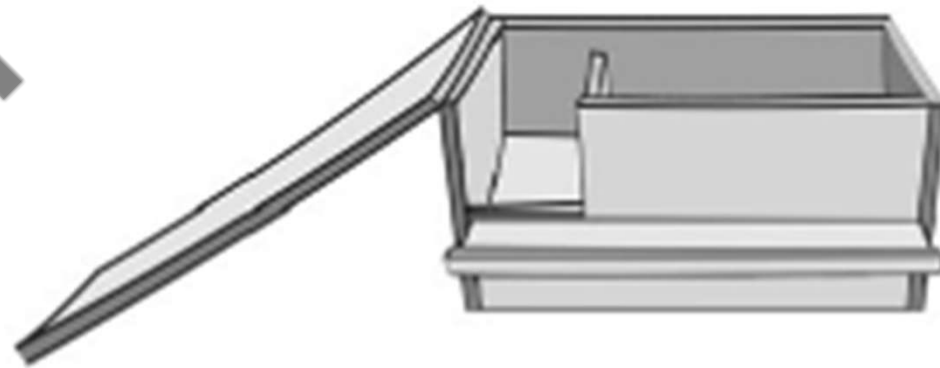

Fuente: GREFA

ASPECTOS A CONSIDERAR AL PONER CAJAS NIDO

ALTURA POSTE :4-4,5 metros // DIAMETRO 12 cm.

SOTERRADO:50-75 cm./ 25 cm encima de la caja

CAJA CON PAJA-HIERBA(HUEVOS)

ORIENTACION ENTRADA

- ENTRE SUR Y ESTE(SOL DE MEDIODIA Y AMANECER)
- EVITAR VIENTOS DOMINANTES

CIERRE DE TAPA REVERSIBLE(TORNILLOS,BRIDAS)

EVITAR COLOCARLAS ZONAS DE TRANSITO Y RUIDOS

ZONAS DE NO MOLESTIA PARA LAS MANIOBRAS DE LA MAQUINARIA

ZONAS DE COLOCACIÓN

- MOCHUELO:TERRENOS BALDIOS
- CERNICALOS:ZONAS ELEVADAS
- LECHUZAS:CERCA DE ARBOLEDAS O APOYADEROS

ASPECTOS A CONSIDERAR AL PONER CAJAS NIDO

RADIO: 1-4 km -COMIDA

1 CAJA CADA 10 ha/CANTIDAD DE PLAGA /OTRAS CAJAS

COMBINAR TIPOLOGIAS DE CAJAS

- TOPILLO POLIFASICO-ACTIVIDAD 24 HORAS
- DEPREDADORES DIA-NOCHE

LIMPIEZA: CADA 2 AÑOS EN INVIERNO LIMPIAR EXCREMENTOS

NO MOLESTAR EN LA REPRODUCCIÓN

LARGO PLAZO: ARBOLES+APOYADEROS